

COPYRIGHT © Hangzhou EZVIZ Software Co., Ltd. KÕIK ÕIGUSED KAITSTUD.

Igasugune ja kogu teave, muuhulgas sõnastused, pildid ja joonised, kuulub ettevõttele Hangzhou EZVIZ Software Co., Ltd. (siin ja edaspidi „EZVIZ“). Seda kasutusjuhendit (edaspidi „juhend“) on keelatud mis tahes viisil ilma ettevõtte EZVIZ eelneva kirjaliku loata osaliselt või täielikult paljundada, muuta, tõlkida või levitada. Kui pole sätestatud teisiti, ei anna ettevõtte EZVIZ käesoleva juhendi osas mingeid otseseid ega kaudseid garantiisid ega tagatisi.

### **Teave käesoleva juhendi kohta**

Juhend sisaldab toote kasutamise ja haldamise juhiseid. Pildid, tabelid, kujutised ja kogu muu edaspidine teave on mõeldud üksnes kirjeldamiseks ja selgitamiseks. Juhendis sisalduvat teavet võidakse püsivara uuendamisel või muudel põhjustel etteteatamata muuta. Uusima versiooni saate hankida EZVIZ™ võrgulehelt (<http://www.ezviz.com>).

### **Redaktsiooni kirje**

Uus väljaanne – jaanuar 2022

### **Kaubamärgid**

EZVIZ™, ™, ja muud ettevõtte EZVIZ kaubamärgid ning logod on ettevõtte EZVIZ eri kohtualluvustes registreeritud omand. Muud allpool mainitud kaubamärgid ja logod kuuluvad nende vastavatele omanikele.

### **Õigusvastutusest loobumine**

KOHALDUVA SEADUSEGA LUBATUD SUURIMAS ULATUSES PAKUTAKSE KIRJELDATUD TOODET KOOS SELLE RIIST-, TARK- JA PÜSIVARAGA „SELLISENA, NAGU SEE ON“, KOOS KÕIGI RIKETE JA VIGADEGA NING EZVIZ EI ANNA OTSESEID EGA KAUDSEID GARANTIISID, SH PIIRANGUTETA TURUSTATAVUSE, RAHULDAVA KVALITEEDI, KINDLAKS OTSTARBEKS SOBIVUSE JA KOLMANDATE ISIKUTE ÕIGUSTE MITTERIKKUMISE OSAS. EZVIZ, SELLE DIREKTORID, AMETNIKUD, TÖÖTAJAD JA AGENDID EI VASTUTA TEIE EES MITTE MINGIL JUHUL ERILISTE, KAUDSETE, JUHUSLIKE VÕI TULENEVATE KAHJUDE EEST, SH ÄRIKASUMI KAOTUSEST, ÄRITEGEVUSE KATKEMISEST VÕI ANDMETE VÕI DOKUMENTATSIOONI KAOTUSEST TULENEVATE KAHJUDE EEST, MIS ON SEOTUD SELLE TOOTE KASUTAMISEGA; ISEGI MITTE JUHUL, KUI EZVIZI ON SELLISTE KAHJUDE VÕIMALIKKUSEST TEAVITATUD.

EZVIZI KOGUVASTUTUS MIS TAHES KAHJUDE EEST EI ÜLETA KOHALDATAVATE ÕIGUSAKTIDEGA LUBATUD SUURIMAS ULATUSES MITTE MINGIL JUHUL TOOTE ALGSET OSTUHINDA.

EZVIZ EI VÕTA MINGIT VASTUTUST KEHAVIGASTUSE VÕI VARALISE KAHJU EEST, MILLE ON PÕHJUSTANUD TOOTE VÕI TEENUSE MITTETÖÖTAMINE, MIS TULENEB JÄRGMISEST: A) EBAÕIGE PAIGALDAMINE VÕI KASUTAMINE, MIS EI VASTA NÕUTULE; B) RIIKLIKE VÕI AVALIKE HUVIDE KAITSE; C) VÄÄRAMATU JÕUD; D) TEIE ISE VÕI KOLMAS ISIK, SH PIIRANGUTA MIS TAHES KOLMANDA ISIKU TOODETE, TARKVARA, RAKENDUSTE JA MUU KASUTAMINE.

INTERNETIÜHENDUSEGATOOTEPUHULONSELLEKASUTAMINETAIELIKULTTEIEENDAVASTUTUSEL. EZVIZ EI VASTUTA MINGIL MÄÄRAL SELLE EBATAVALISE TOIMIMISE, PRIVAATSUSLEKETE VÕI MUUDE KAHJUDE EEST, MIS TULENEVAD KÜBERRÜNNAKUST, HÄKKERIRÜNNAKUST, VIIRUSKONTROLLIST VÕI MUUDEST INTERNETITURBE RISKIDEST; SAMAS PAKUB EZVIZ VAJADUSEL ÕIGEAEGSET TEHNILIST TUGE. ERI KOHTUALLUVUSTES KEHTIVAD ERINEVAD JÄRELEVALVET JA ANDMEKAITSET REGULEERIVAD ÕIGUSAKTID. ENNE TOOTE KASUTAMIST KONTROLLIGE PALUN KÕIKI TEIE KOHTUALLUVUSTES KEHTIVAD ASJAKOHASEID ÕIGUSAKTE, ET TOOTE KASUTUS VASTAKS KEHTIVATELE SEADUSTELE. EZVIZ EI VASTUTA TOOTE EBASEADUSLIKEL EESMÄRKIDEL KASUTAMISE EEST.

EELTOODU JA KEHTIVA ÕIGUSE VAHELISE VASTUOLU KORRAL KEHTIB VIIMANE.

# Sisukord

<b>Juhised</b> .....	<b>1</b>
<b>Pakendi sisu</b> .....	<b>1</b>
<b>Ülevaade</b> .....	<b>2</b>
1. Lukustamine .....	2
2. Ukseandur .....	3
<b>Hankige rakendus EZVIZ</b> .....	<b>3</b>
<b>Paigaldusjuhend</b> .....	<b>4</b>
1. Paigaldusplaadi paigaldamine .....	5
2. Sisestage võti lukku .....	7
3. Lukukorpuse paigaldamine .....	8
4. Patareide sisestamine .....	8
<b>Luku lisamine rakenduses EZVIZ</b> .....	<b>9</b>
1. Luku lisamine rakenduses EZVIZ .....	9
2. Luku kalibreerimine .....	10
3. Ukseanduri paigaldamine .....	11
4. Paigaldamise lõpetamine .....	12
<b>Bluetooth-võtmete haldus</b> .....	<b>13</b>
1. Bluetooth-võtmete lisamine .....	13
2. Bluetooth-võtmete haldus .....	13
<b>Tarvikute haldus</b> .....	<b>14</b>
1. Tarviku lisamine .....	14
2. Tarvikute haldus .....	14
<b>Kaardi ja parooli haldamine</b> .....	<b>14</b>
1. Parooli klahvistiku jaoks .....	14
2. Kaardi-parooli klahvistiku jaoks .....	14
<b>Luku kasutamine</b> .....	<b>15</b>
1. Avamine .....	15
2. Lukustamine .....	15
3. Kasutamine ja haldamine .....	16
<b>Toimingud rakenduses EZVIZ</b> .....	<b>17</b>
1. Avaleht .....	17
2. Sätted .....	18
<b>Hooldamine</b> .....	<b>19</b>
1. Igapäevane hooldamine .....	19
2. KKK .....	19

# Juhised

- EZVIZ nutiluku (edaspidi „lukk“) paigaldamine mõjutab selle tavapärast toimimist ja kasutusiga. Soovitatav on lasta see paigaldada professionaalidel.
- Lukk on kavandatud kasutamiseks ainult siseruumides.
- Soovitatav on lukk eemaldada, kui teie maja on dekoreerimisel, ja paigaldada see uuesti pärast dekoreerimist, et lukk ei saaks kahjustatud ja kasutusiga ei lüheneks.
- Pange tähele, et desinfitseerimisvahend võib kahjustada lukukorpust.
- Kui aku pinget on pärast mõnda aega kasutamist madal, kõlab madalpinge alarm. Vahetage patareid õigeaegselt ja pöörake tähelepanu positiivsetele ja negatiivsetele poolustele.
- Kui lahkute kodust või ei kasuta pikema aja jooksul lukku, peate luku tööea tagamiseks patareid välja võtma.
- Veenduge, et teie uks on väljastpoolt avatav, kui võti on sisestatud seestpoolt.
- Lukk mahutab kuni 50 Bluetooth-võtit, 50 parooli ja 50 kaarti.

## Pakendi sisu



Nutilukk x1

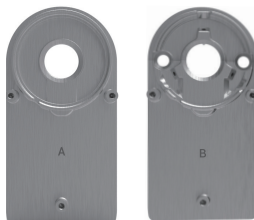

Paigaldusplaat x 2



AA-suuruses patarei x 4



Kuuskvõti x 1

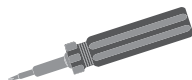

Pluss-ajur x 1



Kruvikomplekt x 1



Ukseandur x1



Lühijuhend x 1

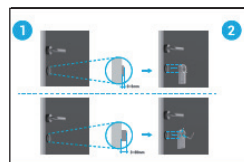

Paigaldusjuhend x 1







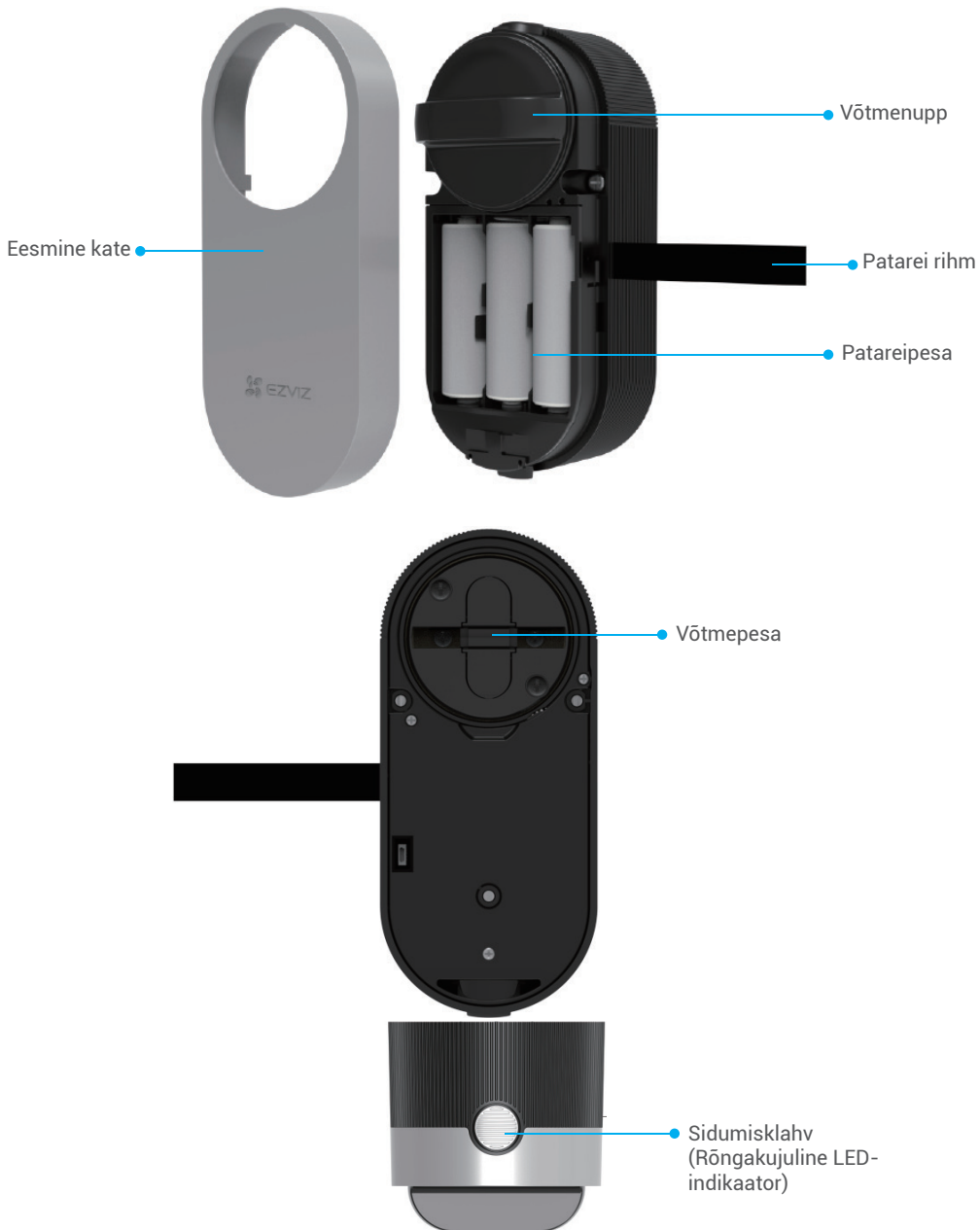

Regulatiivteave x 1

# Ülevaade

## 1. Lukustamine



Nimi	Kirjeldus
Patarei rihm	<ul style="list-style-type: none"> <li>Pange rihm patareide alla, kui sisestate patareid pessa;</li> <li>Kui peate patareisid vahetama, tõmmake rihma ja patareid hüppavad välja.</li> </ul>
Sidumisklahv	<ul style="list-style-type: none"> <li>Vajutage üks kord, lukk lukustatakse/avatakse.</li> <li>Initsialiseerimistingimustes hoidke all 3 sekundit, et lisada rakendus EZVIZ.</li> <li>Eemaldage patareid, hoidke all sidumisklahvi ja paigaldage patareid tagasi. Hoidke sidumisklahvi 5 sekundit, kuni rõngakujuline LED-indikaator on oranž. Kõik parameetrid taastatakse tehasesätetele.</li> </ul>
Rõngakujuline LED-indikaator	<ul style="list-style-type: none"> <li> Pidev oranž: uks on lukustamata või initsialiseerimise olekus.</li> <li> Aeglaselt vilkuv oranž: avamine ebaõnnestus.</li> <li> Kiiresti vilkuv oranž: initsialiseerimine.</li> <li> Püsivalt sinine: lukustatud, edukalt kalibreeritud või edukalt EZVIZ-i lisatud.</li> <li> Aeglaselt vilkuv sinine: avamine õnnestus.</li> <li> Kiiresti vilkuv sinine: lisamise režiim või kalibreerimine.</li> </ul>

- LED-tuli vilgub ainult siis, kui te lukku kasutate.
- Üldiselt on lukk puhkeolekus ja LED-tuli ei ole valgustatud.

## 2. Ukseandur



## Hankige rakendus EZVIZ

1. Ühendage oma mobiiltelefon Wi-Fi-võrguga (soovitav).
2. Otsige App Store'ist või Google Play™-poest „EZVIZ“ ning laadige alla ja installige rakendus EZVIZ.
3. Käivitage rakendus ja registreerige EZVIZ-i kasutajakonto.

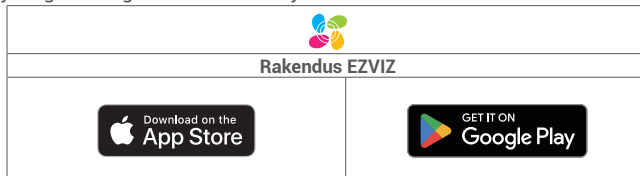

- Kui olete rakendust juba kasutanud, veenduge, et teil oleks selle uusim versioon. Et näha, kas värskendus on saadaval, minge rakenduste poodi ja otsige märksõnaga „EZVIZ“.

# Paigaldusjuhend

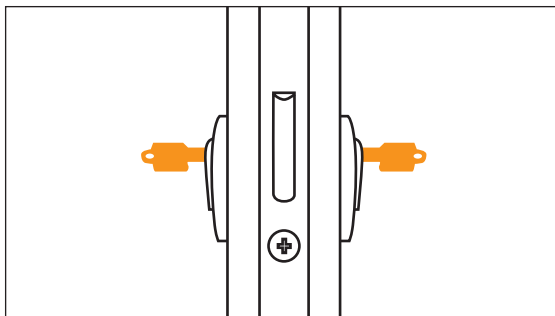

**i** Veenduge, et teie uks on väljastpoolt avatav, kui võti on sisestatud seestpoolt.

Paigaldusvideo vaatamiseks puudutage valikut



## 1. Paigaldusplaadi paigaldamine

Lukk paigaldatakse olemas oleva lukusüdamiku siseküljele. Sõltuvalt lukusüdamikust on võimalik valida kahte tüüpi paigaldusplaate:

### Paigaldusplaat A

Lukusüdamik, mille ukse siseküljel on vähem kui 3 mm üleulatus: lukk liimitakse uksele spetsiaalsete liimipatjadega.

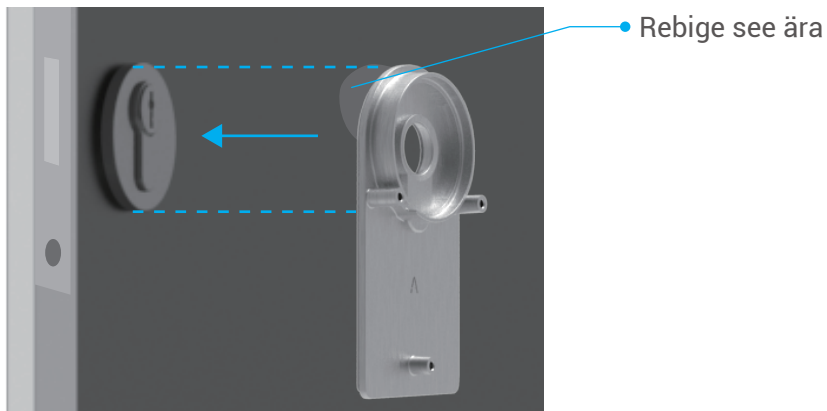
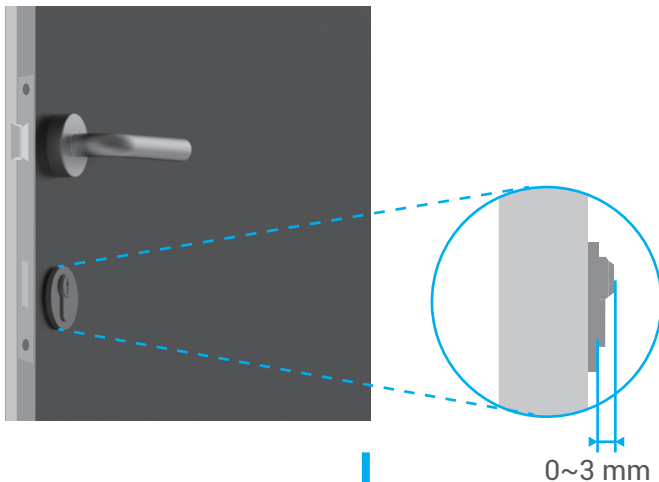

## Paigaldusplaat B

Lukusüdamik, mille ukse siseküljel on rohkem kui 3 mm üleulatuse: kinnitage paigaldusplaat B kaasas oleva kuuskantvõtme ja kruvidega lukusüdamiku külge. Kinnitage kruvid ettevaatlikult ja füüsiliselt pingutamata, et vältida lukusüdamiku kahjustamist.

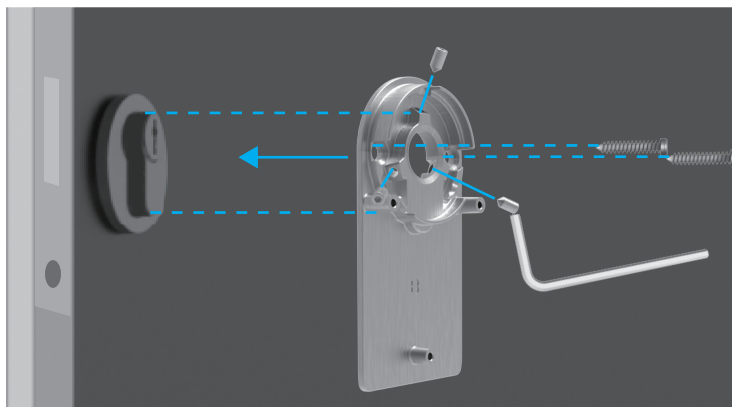
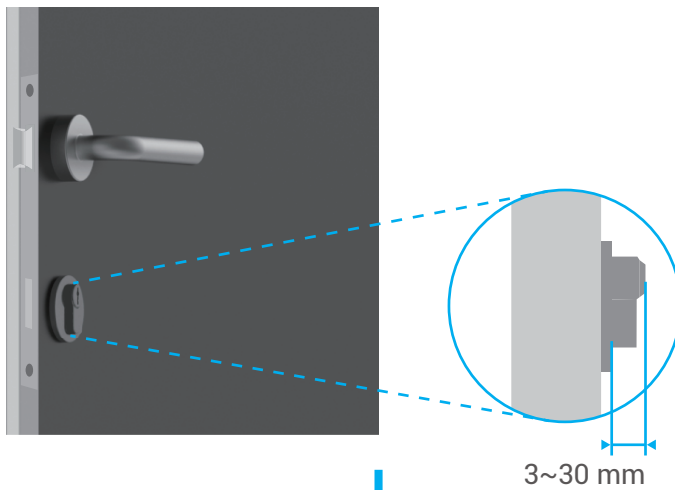



## 2. Sisestage võti lukku

Lukk peaks võimaldama võtmeta ukse avamist. Selleks, et lukk sobiks võtmega, peavad olema täidetud järgmised tingimused:

- Võti ei tohi olla paksem, kui 5 mm.
- Võtmepea pikkus koos kaelaga peab olema alla 40 mm, et lukk ühilduks (võtmepea on osa võtmest, millest inimesed ukse avamisel kinni hoiavad. Osa võtmepeast kuni sakkideni nimetatakse kaelaks).
- Kui võtmele on kinnitatud plastkork, mis teeb võtme paksemaks kui 5 mm, tuleb see eemaldada. See kork suurendab võtme paksust, mistõttu see ei mahu enam lukku.

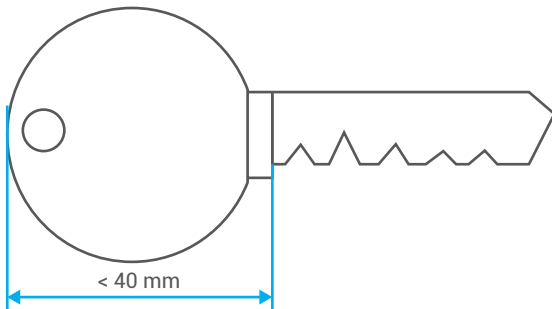

**i** Võtmepea kuju ei ole üldse oluline. See võib olla ümmargune, nurgeline või ovaalne.

Sisestage võti võtmeauku, nagu allpool näidatud (võtke näiteks paigaldusplaat A).

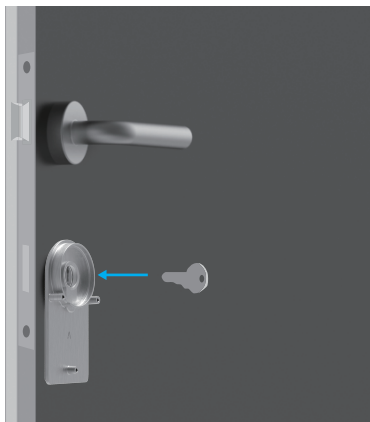

### 3. Lukukorpuse paigaldamine

Kinnitage lukukorpus kaasas oleva pluss-ajuri ja kolme kruviga (PM3 × 16) paigaldusplaadi külge (võtke näiteks paigaldusplaat A).

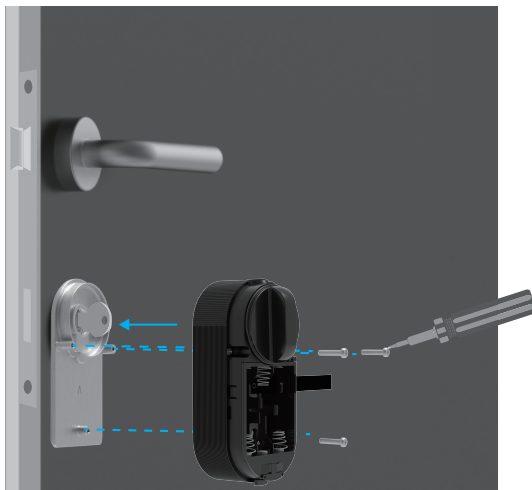

### 4. Patareide sisestamine

Sisestage pessa 4 AA-tüüpi patareid. Jälgige patareide paigaldamisel positiivset ja negatiivset poolust. Veenduge, et patarei rihm on patareide all oleva pesa põhjas.



**i** Asetage esikaas edasiseks kasutamiseks kõrvale.

# Luku lisamine rakenduses EZVIZ

**i** Rakenduse liides võib versiooniuuenduse tõttu erineda ja ülimuslik on teie telefoni paigaldatud rakenduse liides.

## 1. Luku lisamine rakenduses EZVIZ

1. Logige EZVIZ-i rakenduse kaudu sisse oma kontole, puudutage seadme lisamise ikooni; kuvatakse QR-koodi skannimise kasutusliides.

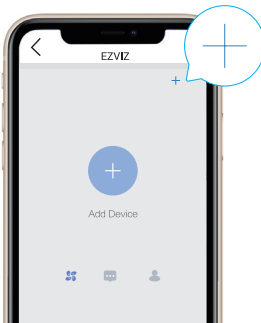

2. Skannige esikaane taga olevat QR-koodi.

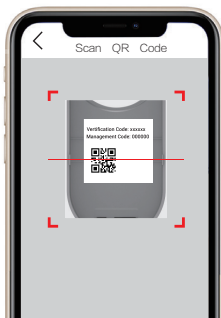

3. Vajutage ja hoidke sidumisklahvi 3 sekundit all, lukk siseneb lisamisrežiimi, kui kuulete teadet „Di“. Kui rõngakujuline indikaator vilgub kiiresti siniselt, on Bluetooth aktiveeritud ja lukk siseneb lisamisrežiimi, mis kestab 2 minutit.

- i** • Veenduge, et lukk on initialsiseerimise olekus. Kui mitte, eemaldage luku patareid, hoidke all sidumisklahvi ja paigaldage patareid tagasi. Hoidke sidumisklahvi 5 sekundit, kuni rõngakujuline LED-indikaator on oranž. Kõik parameetrid taastatakse tehasesätetele.
- Konfiguratsiooni lisamise ajal võib EZVIZ küsida Bluetooth-õigust, mis hõlmab Bluetooth-seadmete skannimist, lisamist ja kasutamist. Loa andmiseks klõpsake nuppu „Jah“.

4. Asetage telefon luku lähedale. Vajaduse korral sisestage halduskood. Halduskood asub esikaane taga.



- Teie privaatsuse turvalisuse huvides on soovitatav muuta halduskoodi pärast konfiguratsiooni lisamist.
- Halduskood on soovitatav salvestada telefoni. Lubage see, kood salvestatakse Bluetooth-võtmete, kaartide ja paroolide automaatseks kinnitamiseks, nii et käsitsi sisestamine ei ole vajalik.
- Kui olete oma telefoni vahetanud, verifitseerige halduskood uuesti.

5. Viige rakenduses EZVIZ luku lisamine lõpule.

## 2. Luku kalibreerimine

### Automaatne kalibreerimine

Pärast luku lisamist EZVIZ-i peate paigaldamise oleku kalibreerima lehekülje viisardi järgi.

1. Palun avage uks ja hoidke lukukeel sees ning ja klõpsake valikut „Järgmine samm“.

- Ärge lülitage lukku välja ega kasutage seda automaatse kalibreerimise ajal.

2. Palun oodake kannatlikult, kuni lukk on automaatse kalibreerimise lõpetanud.

Kalibreerimine on lõpetatud, kui lukukeel on sisse tõmmatud ja rõngakujuline LED-indikaator vilgub siniselt.

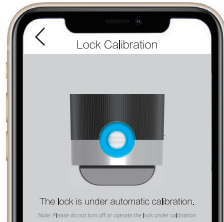

3. Kontrollige lukukeele olekut.

Kui lukukeel ei ole sisse tõmmatud, kalibreerige uuesti või minge käsitsi kalibreerimise režiimi, mis on täpsem.

### Käsitsi kalibreerimine

Järgige lehel olevat viisardit ja viige kalibreerimine käsitsi lõpule.

1. Kontrollige oma lukku ja veenduge, et see on lukustatud või lukustamata, kui ukse lukustusnuppu keeratakse päripäeva.

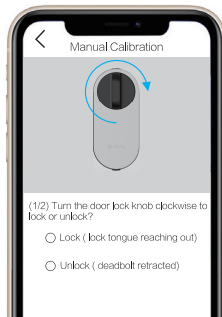

2. Keerake võtmenuppu ja registreerige avamiseks vajalike pöörete arv (lukukeel on sisse tõmmatud).

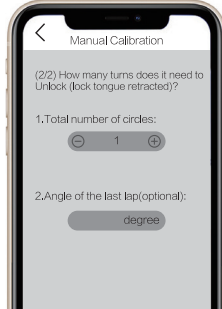

### 3. Ukseanduri paigaldamine

Paigaldage ukseandur rakenduse EZVIZ järgi.

1. Seiske ukse sees ja kinnitage ukseandur ukseraamile luku lähedale ning sulgege lukk. Pange tähele, et ukseanduri keskosa peab olema kattel oleva EZVIZ-i logoga paralleelne, nagu näidatud alloleval joonisel. Ukseanduri ja luku vaheline kaugus ei tohi ületada 5 cm. Ukseanduri alumine serv ja lukk peavad olema võimalikult joondatud.

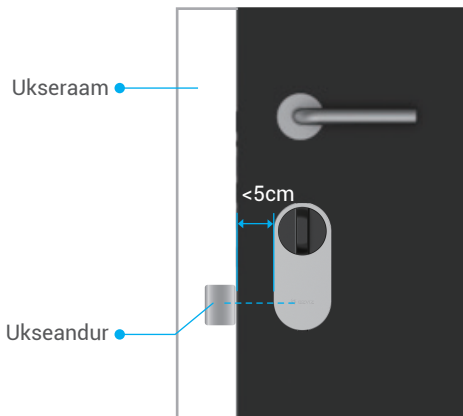

Eestvaade

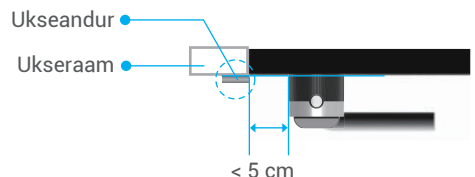

Ülaltvaade

- Kui teie uks ulatub üle ukseraami, on soovitatav ukseandur kinnitada ukseraami teisele poolele. Pange tähele, et ukseanduri keskosa peab olema kattel oleva EZVIZ-i logoga paralleelne, nagu näidatud alloleval joonisel. Ukseanduri ja luku vaheline kaugus ei tohi ületada 5 cm.

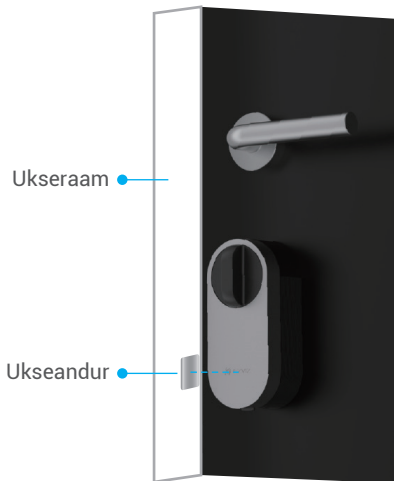

Külgvaade

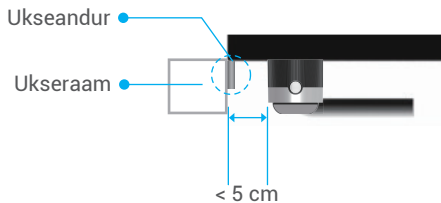

Ülaltvaade

2. Kalibreerige ukseandur vastavalt leheküljel toodud näpunäidetele. Ukselukk salvestab ukseanduri 3 erinevat olekut ja otsustab, kas uks on vastavalt avatud või suletud.

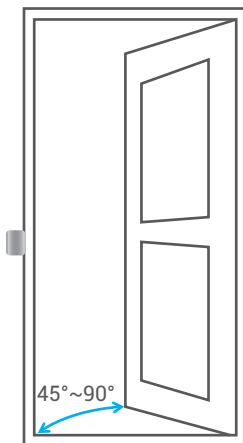

Avatud

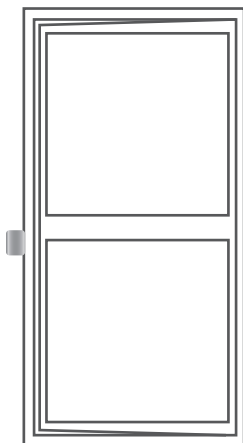

Praokil

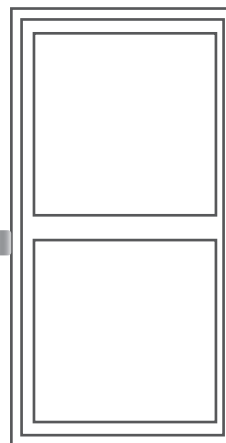

Suletud

#### 4. Paigaldamise lõpetamine

- Kui olete juba ostnud ka klahvistiku, klõpsake ja siduge tarvik. Üksikasjalikumat teavet vt peatükist **Tarvikute haldus**.
- Kui teil puudub klahvistik, on luku paigaldamine lõpetatud.

Pärast paigaldamist saate avada ukse väljastpoolt, kasutades rakendust EZVIZ.

Käivitage rakendus EZVIZ, puudutage lukku ja libistage selle avamiseks paremale, nagu allpool näidatud.

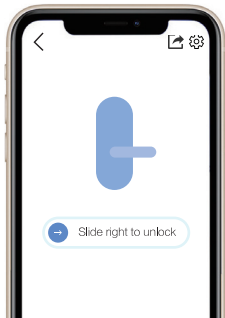

# Bluetooth-võtmete haldus

## 1. Bluetooth-võtmete lisamine

Lisage oma perele või külalistele Bluetooth-võtmed, et ka nemad saaksid ukse rakenduses EZVIZ avada.

### Täitma peab järgmised tingimused:

1. Veenduge, et teie pere või külalised on AKENDUSE installinud ja rakendusse sisse loginud.
2. Rakendust EZVIZ tuleb kasutada luku läheduses.

### Toimige järgmiselt:

1. Klõpsake valikul „Bluetooth-võtmete haldus“ ja seejärel „Bluetooth-võtmete lisamine“ ning sisestage oma perekonna või külaliste EZVIZ-i konto.
2. Määrake oma pere või külaliste nimi ja klõpsake nupul „Järgmine samm“.
3. Määrake kehtivusaeg ja klõpsake nupul „Järgmine samm“.
4. Hankige Bluetooth-sidumiskood ja teavitage oma peret või külalisi sellest koodist.

### Aidake oma perel või külalistel järgmine toiming lõpule viia.

1. Perekond või külalised saavad seadme teabe telefonidesse.
2. Värskendage avaleht, leidke luku kaart ja klõpsake sisse pääsemiseks.
3. Asetage oma pere või külaliste telefon luku lähedale ja sisestage verifitseerimiseks Bluetooth-sidumiskood. Pärast verifitseerimist saab telefoni edukalt siduda ja telefon toetab avamisfunktsiooni.

- Pange telefon luku lähedale ja veenduge, et telefon on Bluetooth-lukuga seotud.
- Veenduge, et halduskood on õige.
- Alustage uuest 1. sammust.

## 2. Bluetooth-võtmete haldus

Käivitage Bluetooth-ulatuses rakendus EZVIZ ja veenduge, et telefoni Bluetooth on lukuga ühendatud. Klõpsake nende nime taga nupul „Rohkem“, et määrata kehtivusperiood ja kustutada nende Bluetooth-võti.

# Tarvikute haldus

Ostke parooli klahvistik või kaardi-parooli klahvistik eraldi.

## 1. Tarviku lisamine

- Veenduge, et tarvik on initsialiseerimise olekus. Kui mitte, eemaldage tarviku patareid, hoidke all kinnitusklahvi ja paigaldage patareid tagasi. Hoidke kinnitusklahvi 5 sekundit all, kuni rõngakujuline LED-indikaator hakkab punaselt vilkuma. Kõik parameetrid taastatakse tehasesätetele.

Lukk suudab siduda ainult ühe parooli klahvistiku või kaardi-parooli klahvistiku. Sammud on samad.

1. Käivitage Bluetooth-ulatuses rakendus EZVIZ ja veenduge, et telefoni Bluetooth on lukuga ühendatud.
2. Puudutage lukku ja valige Sätted -> Tarvikute haldus ning valige tarviku tüüp. Siin kasutame näitena parooli klahvistikku.
3. Vajutage ja hoidke kinnitusklahvi 3 sekundit, kuni rõngakujuline LED-indikaator vilgub siniselt, klahvistik on lukuga sidumiseks valmis.

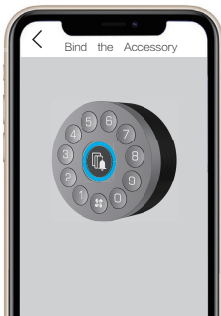

4. Lisage klahvistik rakenduse viisardit järgides.

Rakendus EZVIZ siseneb automaatselt klahvistiku lehele, kui tarvik on edukalt seotud.

- Veenduge, et tarvik on luku lähedal, kui sidumine ebaõnnestus.
- Proovige uuesti 1. sammust, kui sidumine nurjus.

## 2. Tarvikute haldus

Käivitage Bluetooth-ulatuses rakendus EZVIZ ja veenduge, et telefoni Bluetooth on lukuga ühendatud. Puudutage luku valikul ja valige Sätted -> Tarvikute haldus, et hallata parooli (lisateavet leiate peatükist **Kaartide ja paroolide haldus**), et siduda lahti ja uuendada klahvistikku sellel lehel.

# Kaardi ja parooli haldamine

## 1. Parooli klahvistiku jaoks

Käivitage Bluetooth-ulatuses rakendus EZVIZ ja veenduge, et telefoni Bluetooth on lukuga ühendatud. Puudutage lukku ja valige Sätted -> Tarvikute haldus -> Paroolide haldus. Parooli saate hallata rakenduse viisardit järgides.

## 2. Kaardi-parooli klahvistiku jaoks

Käivitage Bluetooth-ulatuses rakendus EZVIZ ja veenduge, et telefoni Bluetooth on lukuga ühendatud. Puudutage lukku ja valige Sätted -> Tarvikute haldus -> Kaartide ja paroolide haldus. Parooli ja kaarte saate hallata rakenduse viisardit järgides.

- Teie privaatsuse turvalisuse huvides hoidke kaarte endaga kaasas.



# Luku kasutamine

## 1. Avamine

### Seest avamine

Vajutage luku sidumisklahvi, kui LED-indikaator vilgub kiirelt siniselt ja püsiv oranž annab märku, et lukk on avatud.

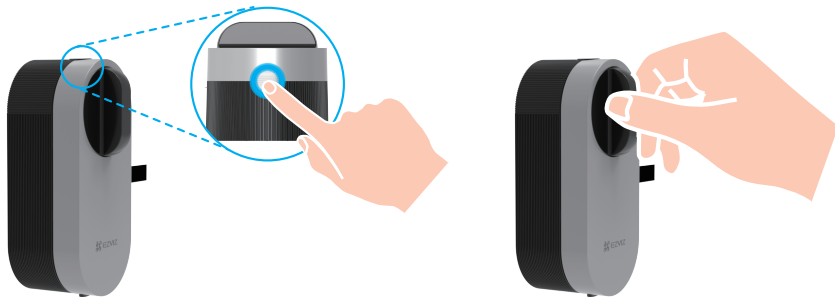

### Väljast avamine



Rakendusest avamine



Parooliga avamine



Kaardiga avamine



Võtme avamine

- Kaardiga/parooliga avamine eeldab tarviku kasutamist (müüakse eraldi).
- Võtme avamiseks on vaja reguleeritavat võtmesüdamikku (müüakse eraldi).

## 2. Lukustamine

### Seest lukustamine

Vajutage luku sidumisklahvi. Lukk on lukustatud, kui LED-indikaator on püsivalt sinine.

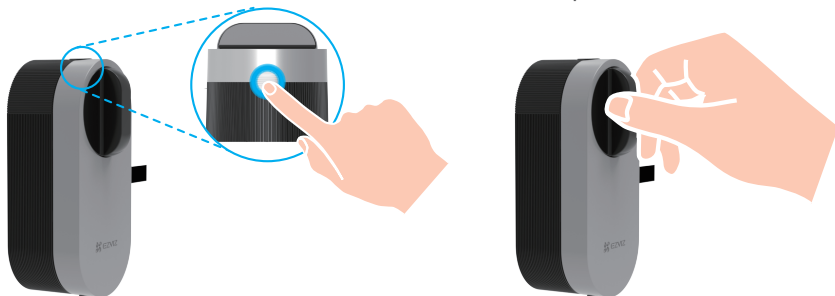

### Väljast lukustamine



Ajastatud lukustamine



Rakendusest lukustamine



Automaatne lukustamine



Klahvilukustus

- Automaatne lukustamine eeldab ukseanduri kasutamist. Üksikasjalikku teavet leiate peatükist **Lukulisamine rakenduses EZVIZ -> Ukseanduri paigaldamine**.
- Võtmega lukustamine vajab reguleeritavat silindrit (müüakse eraldi).

### 3. Kasutamine ja haldamine

#### Bluetoothi ühenduse režiim

Kiiret reageerimist ja energiatarbimist arvestades pakub lukk 3 erinevat Bluetooth-ühenduse režiimi. Saate seda vastavalt vajadusele rakenduses reguleerida.

1. Käivitage Bluetooth-ulatuses rakendus EZVIZ ja veenduge, et telefoni Bluetooth on lukuga ühendatud.
2. Puudutage lukku ja valige Sätted -> Bluetooth-ühenduse režiim ning määrake soovitud režiim.

#### Patareide paigaldamine

Paigaldage patareid: vajutage põhjas olevat nuppu ja eemaldage esikaas, tõmmake rihmast ja patareid hüppavad välja. Paigaldage pessa 4 AA-tüüpi patareid ja vajutage seejärel patareipesa kate tagasi.



- Paigaldage õiged patareid.
- Kui te pikka aega patareid ei kasuta, eemaldage need patareipesast.
- Ärge kasutage vanade patareidega korraka uusi akusid.
- Ärge paigaldage patareid (+) ja (-) vale polaarsusega.
- Kõrvaldage kasutatud patareid vastavalt kohalikele keskkonnakaitse nõuetele.

#### Taastage tehaseseaded

Eemaldage patareid, hoidke all sidumisklahvi ja paigaldage patareid tagasi. Hoidke sidumisklahvi 5 sekundit, kuni röögakujuline LED-indikaator on oranž. Kõik parameetrid taastatakse tehasesätetele.

#### Alarmid

- Saate alarmi rakenduses EZVIZ tühistada.

##### 1. Süsteemi lukustuse alarm

Verifitseerige vale parooli või kaardiga 5 korda 5 minuti jooksul ja süsteem lukustub 3 minutiks.

##### 2. Madala pinge alarm

Kui aku pinge on alla 18%, tuletab hääljuhis teile meelde patareide vahetamist.

# Toimingud rakenduses EZVIZ

**i** Rakenduse liides võib versiooniuuenduse tõttu erineda ja ülimuslik on teie telefoni paigaldatud rakenduse liides.

## 1. Avaleht

Kui käivitate rakenduse EZVIZ ja puudutate lukku, saate kodulehelt lukku vaadata ja hallata.

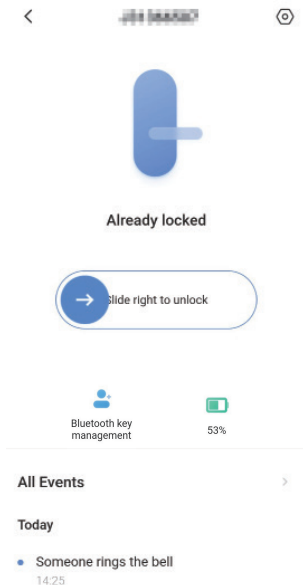

	Avamiseks libistage paremale.
Bluetooth-võtmete haldus	Klõpsake, et hallata oma pere või külaliste Bluetooth-võtmeid.
Patareide hoiustamine	Kontrollige luku patarei hoiukohta.
Kõik sündmused	Kontrollige kõiki lukuga juhtunud sündmusi.

## 2. Säted

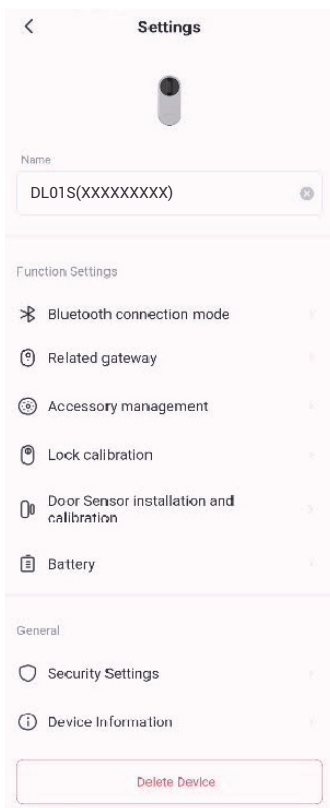

Parameeter	Kirjeldus
Bluetoothi ühenduse režiim	Valige telefoni ja luku vahelise Bluetooth-ühenduse kiirus. Lukul on madala kiiruse režiimis pikim aku tööiga.
Lüüsi sidumine	Siit saate siduda lüüsi.
Tarvikute haldus	Hallake seotud tarviku kaarte ja paroole.
Luku kalibreerimine	Kui automaatne kalibreerimine pole täpne, võite proovida käsitsi kalibreerimist.
Ukseanduri paigaldamine ja kalibreerimine	Ukseanduri paigaldamise lõpetamiseks järgige juhendit.
Aku	Kontrollige, kas lukus on patarei.
Turbesäted	<ul style="list-style-type: none"><li>Ajastatud lukustus: kui see on aktiveeritud, lukustatakse lukk pärast avamist automaatselt määratud aja jooksul.</li><li>Privaatsusrežiim: kui see on lubatud, saab ust avada ainult mehaanilise võtmega ja lukk on vaigistatud ning kontrollitakse, kas lukk on automaatselt lukustatud.</li><li>Proovi- ja tõrkelukustus: kui see on aktiveeritud, lukustub süsteem 3 minutiks ja te ei saa elektroonilist võtit kasutada avamiseks, kui 5 minuti jooksul on tehtud viis ebaõnnestunud katsed avamiseks.</li><li>Halduskoodi salvestamine: kui see on lubatud, siis kood salvestatakse Bluetooth-võtmete, kaartide ja paroolide automaatseks kinnitamiseks, nii et käsitsi sisestamine ei ole vajalik.</li><li>Halduskoodi muutmise: saate koodi vajaduse korral muuta.</li></ul>
Seadme teave	Siin näete teavet seadme kohta.

Parameeter	Kirjeldus
Seadme kustutamine	Puudutage, et kasutada lukku oma EZVIZ-i konto kaudu.

# Hooldamine

## 1. Igapäevane hooldamine

- Ärge lubage luku kontakti söövitavate materjalidega, et vältida luku kahjustamist ja selle läike mõjutamist.
- Asendage patareid kohe, kui patarei pinge on madal, et tagada luku normaalne kasutamine. Jälgige patareide asendamisel õiget positiivset ja negatiivset poolust.
- Paluge spetsialistidel lukku kontrollida, kui see ei ole paindub või kui seda ei saa õiges asendis hoida.
- Määrige luku pöörlevaid komponente, et see toimiks sujuvalt ja tööiga oleks pikem.
- Soovitav on kontrollida lukku üks kord kuue kuu või ühe aasta jooksul ja vaadata, kas võti on lahti.
- Kandke väike kogus grafiidipulbrit või pliiatsipulbrit lukusüdamikule avasse, et tagada võtme sujuv sisestamine ja eemaldamine (üks aasta või kuus kuud). Ärge kasutage määrimiseks määret, kuna määre jääb tihvti trummelvedru külge kinni.

## 2. KKK

Probleem	Põhjus	Lahendus
Bluetooth-võtme, parooli või kaardiga verifitseerimisel ei saa ust edukalt avada.	Probleem luku paigaldamisega.	Paluge spetsialistidel lukku kontrollida.
	Luku ja tarviku vaheline kaugus on liiga suur.	Veenduge, et tarvik on luku läheduses.
	Patarei on tühjenenud.	Asendage luku või tarviku patareid.
	Bluetooth-võti on aegunud. Parool või kaart on aegunud.	Kasutage teist avamise meetodit.
Parooli ja kaardiga verifitseerimine õnnestus, kuid mootor ei tööta ning ust ei saa avada.	Mehhaanilise võtmega luku sees on tekkinud viga.	Kontrollige lukku ja asendage kahjustatud osad.
	Mootori viga.	
Klaviatuur ei reageeri.	Patareid on tühjenenud või valesti paigaldatud.	Avage lukk rakenduse või mehaanilise võtme abil ja kontrollige patareid.
	Klahvistik kahjustatud.	Paluge spetsialistidel pärast ukse avamist mehaanilise võtmega lukku kontrollida.
Lukk jääb avatuks ja seda ei saa tavapäraselt kasutada.	Komponentide rike.	Paluge spetsialistidel lukku kontrollida.
	Ukseandur ei tööta korralikult.	Kalibreerige ukseandur uuesti.
Kalibreeritud ukseandur töötab ebanormaalselt, põhjustades automaatse lukustumise tõrke pärast ukse sulgemist või ebanormaalse lukustumise ukse avamisel.	Luku ja ukseanduri suhteline asend on muutunud.	Veenduge, et lukk ja ukseandur on kindlalt fikseeritud, ja seejärel kalibreerige ukseandur uuesti.
	Luku ümber on häiriv magnetväli.	Kalibreerige ukseandur uuesti pärast seda, kui olete veendunud, et ümbritsevas keskkonnas ei esine magnetvälja järsu muutuse tõttu tekkivaid häireid.

Lisateavet seadme kohta vt veebisaidilt [www.ezviz.com/eu](http://www.ezviz.com/eu).